

ER300

► Kasutusjuhend



DIGITAALNE HÄDAABI SEADE

 **MIDLAND®**



LED RADIATSIION



Ärge vaadake kiirgusesse

2. klassi LED-toode

ER 300

Digitaalne hädaabi seade

Komplektis:

- Hädaabi seade
- Li-ioon 2000mAh aku
- USB kaabel

Tehnilised andmed

- Aku laadimine kolmel erineval viisil: dünamo, USB või päikesepaneel
- Taaslaetav Li-ioon aku
- Võimas taskulamp, Cree® LED
- SOS morse koodi taskulamp
- Ultraheli koeravile
- Laeb väliseid elektroonilisi seadmeid
- AM/FM raadio
- AA patareide võimalus
- Digitaalne kell
- Kõrvaklappide pesa
- Pööratav teleskoopantenn
- Lai, ere LCD ekraan taustvalgustusega
-

*Cree® on Cree Inc. registreeritud kaubamärk

Juhtseade ja funktsioonid

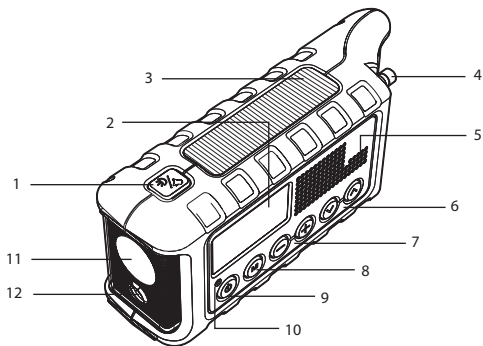

1. Taskulamp / SOS / koeravile
2. LCD ekraan
3. Päikesepaneel
4. Antenn
5. Kõlar
6. HÄÄLESTAMINE - häälestusnuppude reguleerimine
7. VOL - helitugevuse nupud
8. **MENÜÜ** nupp
9. Sisselülitamise/sageduse nupp
10. Laadimisindikaator
11. Led taskulamp
12. Ultraheli koeravile

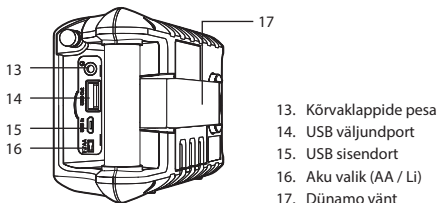

Sinu ER300 toiteallikad

USB-laadimiskaabel

Enne ER300 kasutamist tuleb sisemine Li-Loon laetav aku laadida USB laadimiskaabliga, kuni aku indikaatori ikoon näitab täislaadimist. ER300 laadimiseks USB kaabli abil sisestage USB laadimiskaabel USB toiteallikasse ja ühendage mikro-USB-pistik seadme küljel olevasse porti, millele on märgitud "USB In". Kui Li-/AA-lüliti on asendis "Li", süttib USB laadimiskaabli ühendamisel CHARGE-indikaatorituli ⚡. Aku laadimise ajal vilgub LCD-l aku ikoon. Kui Li-ioon aku on täis, lakkab ikoon vilkumast ja sellel on näha 3 pulka . Täielikult tühja aku laadimiseks kulub USB laadimiskaabliga umbes 5.30 tundi.

Taaslaetav aku



Kaasasolev laetav aku asub patareikambris ja laetakse dünamo väänta keerates, paljastades päikesepaneeli päikesevalgusele või kasutades USB toiteallikaga ühendatud USB kaablit. Aku: 3,7 VDC Li-ioon 2000mAh.

Hoiatus:

- *Kasutage ainult Midlandi Li-ioon akupakki.*

- Ärge püüdke laadida leelispatareisid ega muid akusid peale käesolevas juhendis näidatule. See võib põhjustada lekkeid ja kahjustusi seadmele.

Dünamo toiteallikas

Pöörates dünamo vänta laaditakse sisseehitatud Li-ioon akupakk. Seadme laadimiseks vändaga pöörake vänta. Märgutuli  süttib kuni seadet vändatakse. Li-ioon aku laengu määrab käivituskiirus ja kestvus. Aku laadimise ajal vilgub aku ikoon LCD-l. Kui Li-ioon aku on täis laetud, lakkab aku ikoon vilkumast ja näha on täilaetud aku ikooni . Üks minut väntamist annab umbes kuni üheksa minutit seadme kasutusaega.

Laadimine päikesepaneeliga

Asetage ER300 nii, et päikesepaneel oleks avatud päikesevalgusele. Üks tund päikesekiirgust optimaalsetes päikesevalguse tingimustes annab kuni 30 minutit seadme kasutusaega. Aku laadimise ajal vilgub aku ikoon LCD-l. Kui Li-ioon aku on täis laetud, lakkab aku ikoon vilkumast ja näha on täilaetud aku ikooni.

Laadimise ajal süttib indikaatortuli .

AA aku kasutamine

ER300 saab töötada ka kasutades 6 x AA patareisid (ei kuulu komplekti). ER300 käivitamiseks AA-patareidega keerake toiteallika lüliti asendisse "AA". Hoiatus: Pikaajalise ladustamise korral on soovitatav AA-patareid eemaldada, et vältida seadme lekkimist ja kahjustamist.

Välise seadmete laadimine

Mobiiltelefone ja USB-toega seadmeid saab laadida kasutades seadme USB kaablit. Ühendage laadimiskaabel ER300 küljel asuva USB väljundpordiga, tähisega "USB Out". Kui seade on sisse lülitatud, lülitub see automaatselt välja ja lülitub laadimisrežiimi.

Seadme kasutamine

ER300 sisselülitamine / väljalülitamine ja sagedusala valimine

Seadme sisselülitamiseks vajutage nuppu **BAND**. AM või FM valimiseks vajutage uuesti nuppu **BAND**.

Raado väljalülitamiseks vajutage ja hoidke **BAND** nuppu kaks sekundit.

Helitugevuse reguleerimine

Helitugevuse reguleerimiseks kasutage **UP / DOWN / VOLUME** nuppe.

Raadio häälestamine

Vajutage **BAND** nuppu, et valida AM või FM. Kui olete soovitud raadiosagedusalas, saate häälestada soovitud jaama kasutades TUNE UP/ DOWN nuppe. Parima FM kuuldavuse jaoks, pikendage teleskoopantenni ja pöörake, kuni kuuldavus on selge.

Kella seadistamine

Kella seadistamiseks hoidke all nuppu **MENU** ja valige 24 tunnine või 12 tunnine kell kasutades TUNE nuppe. Vajutage **MENU** nuppu, et reguleerida aega. Vajutage MENU nuppu uuesti minutite seadistamiseks.



Taustvalgustuse võimalus

ER300-l on 3 taustvalgustuse seadistust:



- **OFF:** Taustvalgustus on alati välja lülitatud.
- **ON:** Taustvalgustus on alati sisse lülitatud.
- **5:** Vajutades nupule, lülitub taustvalgustus viieks sekundiks sisse ja lülitub seejärel välja.

LED taskulamp

ER300-l on kaks taskulambi ereduse seadistust:



- **Hämar:** Taskulambi nupu esimene vajutus  võimaldab hämarat valgust
- **Ere:** Taskulambi nupu teine vajutus võimaldab  eredat valgust

SOS morse koodi taskulamp

SOS-funktsiooni lubamiseks vajutage taskulambi nuppu  3 korda. SOS morse kood on: 3 lühikest vilkumist, 3 pikka vilkumist ja 3 lühikest vilkumist. Funktsiooni väljalülitamiseks, vajutage taskulambi nuppu .

Ultraheli koeravile

Ultraheli koeravile võib aidata otsingu- ja päästemeeskondadel määrata inimeste asukohta hädaolukorras.

Ultraheli koeravile aktiveerimiseks, vajutahe ja hoidke nuppu  kahe sekundi jooksul.  ikoon süttib LCD ekraani paremas ülanurgas. Ultraheli koeravile väljalülitamiseks vajutage mistahes seadme nuppu.

Kõrvaklappide pesa kasutamine

Ühendage lisavarustusse kuuluvad kõrvaklappide komplekt (ka nutitelefonide kõrvaklapid), millel on 3,5 mm stereopistikud.

Tehnilised andmed

Sagedus.....	531-1629MHz (AM) / 87.5-108MHz (FM)
Toiteallikas.....	Li-ioon akupakk 3.7Vdc 2000mAh
.....	või 6 x AA patareid(1.2/1.5V each)
Töötemperatuur.....	alates -20° kuni +55°C
Töötüsikkel (% 1 tunni pärast)	RX 100%
Ext-audiopesa.....	3,5mmstereo
Kaal (Li-ioon akuga)	470g
Mõõdud.....	192x86x57mm(LxHxD)

Tehnilised andmed võivad muutuda ilma ette teatamata.

HOIATUS: Seadme elektrivõrgust lahtiühendamiseks tuleb kasutada otsest pistik AC/DC toidet; akulaadija peab olema seadme lähedal ja kergesti ligipääsetav.

Informatsiooni saamiseks garantii kohta külastage veebilehte

www.midlandeurope.com

Toodetud või imporditud:

CTE INTERNATIONAL srl

Via. R.Sevardi 7 42124 Mancasale, Reggio Emilia - Italy

Enne paigaldamist ja kasutamist lugege hoolikalt juhiseid.

C/Cobalt, 48 - 08940 Cornellà de Llobregat, Barcelona España

www.midland.es

Antes de utilizar, lea atentamente el manual de uso.



RoHS
Compliant



WWW.MIDLANDEUROPE.COM |



MIDLAND